

Danalock V3 EURO Průvodce odbornou instalací

Potřebné nářadí

Pro instalaci zámku Danalock budete potřebovat křížový šroubovák a dvojce kleště (kombinačka)

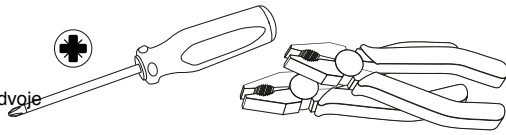

Součásti vašeho současného zámku

Čelní štít zámku
Pojistný šroub

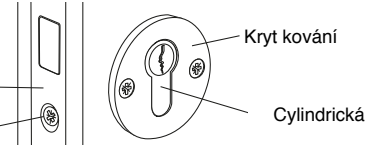

Součástky, které budete potřebovat k instalaci zámku Danalock. Vložka není součástí základního balení!

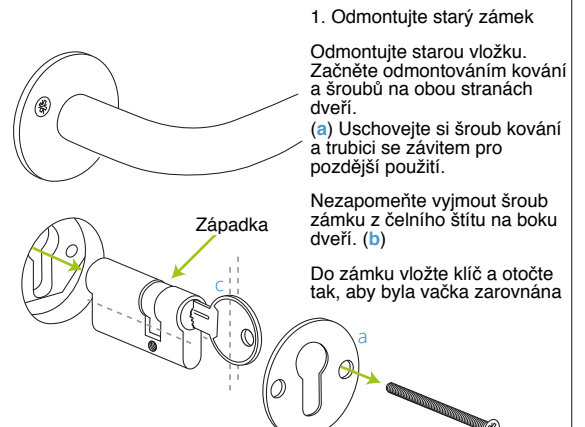
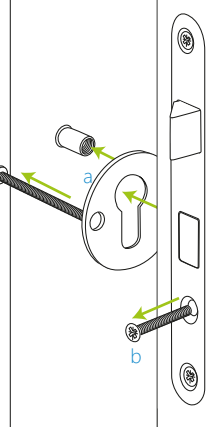
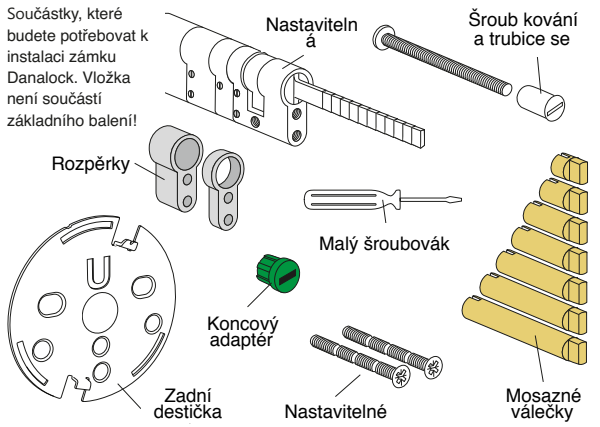

2. Upravte novou vložku

Změřte zadní část staré vložky od středu otvoru pro jističí šroub až k vnější straně (viz náčrtek).

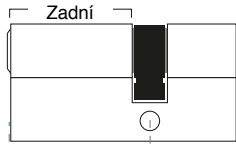

Měříte od středu otvoru

V balení Danalock naleznete nastavitelnou zámkovou vložku.

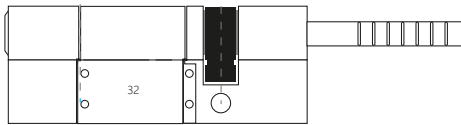

3. Odšroubujte malé šroubky na obou stranách části, kterou chcete odebrat a odtáhněte části vložky od sebe.

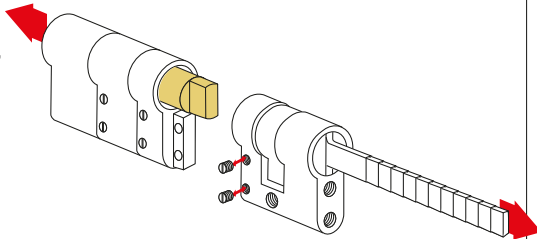

4. Vložte nový mosazný váleček a rozpěrku.

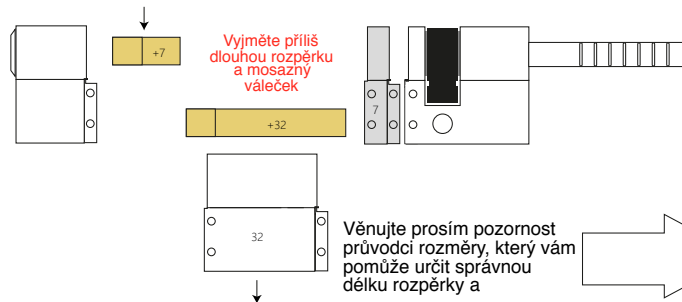

5. Sestavte vložku a zašroubujte drobné šroubky

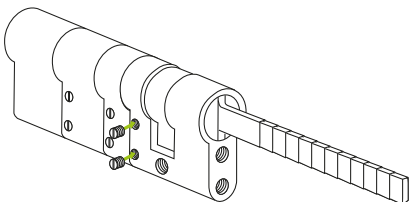

6. Průvodce rozměry

Pokud odeberete jednu nebo více částí vložky, bude třeba nahradit mosazný váleček ve středu takovým, který bude odpovídat novým rozměrům.

Zde jsou znázorněny různé kombinace.

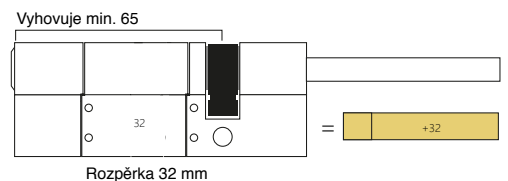
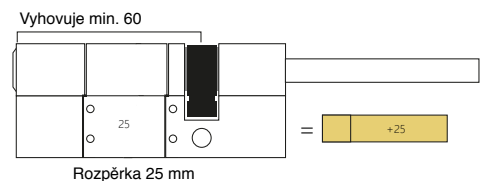
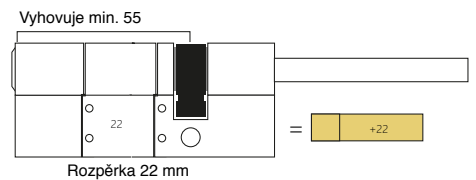
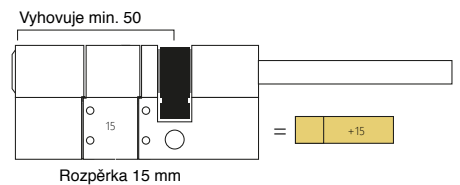
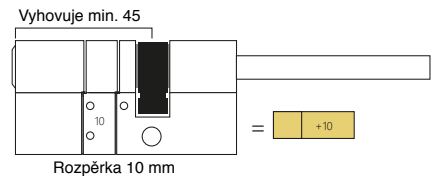
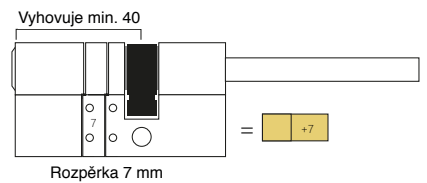
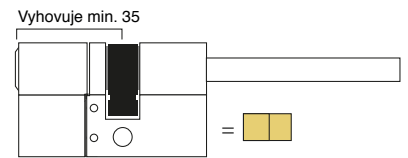

Nastavitelná vložka, jak ji naleznete



Danalock V3 EURO Průvodce odbornou instalací

7. Vložte novou vložku

Vložte novou vložku a namontujte jističí šroub zpět do čelního štítu. (b)

8. Montáž zadní destičky na dveře

Vložte šroub, který držel původní zámek, na vrchní stranu kování přední strany dveří. Z druhé strany přiložte odpovídající trubici se závitem.

Trubice se závitem

9. Vložte druhý šroub

Nyní vložte dlouhý šroub z balení z vnitřní strany dveří a z vnější strany přiložte trubici z balení.

Kryt kování na přední straně dveří

10. Upravte koncovou část na správnou délku

Abyste předešli poškození zámku Danalock, je nutné zkrátit délku koncové části vložky tak, aby nepřesahovala zadní destičku o více než 35 mm.

max. 35 mm

Ke zkrácení použijte dvojce

11. Připevněte koncový adaptér

Z balení Danalock vyberte správný adaptér.

Zelený adaptér je navržen přímo pro nastavitelnou vložku.

Vložte koncový adaptér do středu trubice na zadní straně zámku Danalock.

Zatlačte na adaptér dokud neuslyšíte výrazné cvaknutí, potvrzující pevné připojení k zámku.

Click!

12. Připojte koncovou část ke středu základny

Připojte zámek Danalock nad zadní destičku.

Ujistěte se, že se koncová část zapadne správně do otvoru v adaptéru.

13. Zarovnejte značky na destičkách

Věnujte pozornost malé značce na hraně zadní destičky a zarovnejte ji se značkou na zadní straně základny zámku Danalock.

Nyní můžete bez obav zacvaknout zářezy na zadní destičce do základny Danalocku.

14. Utáhněte Danalock

Otočte Danalockem po směru hodinových ručiček dokud neuslyšíte cvaknutí, potvrzující upevnění zámku na zadní destičku.

POZN.: Pokud potřebujete Danalock povolit a opakovat pokus o připojení, projděte si "Instrukce k demontáži" (bod 19. na konci manuálu).

Click!



Danalock V3 EURO Průvodce odbornou instalací

15. Aktivujte baterie

Pro aktivaci baterií vytáhněte plastovou záložku.

Rozbliká se světélko potvrzující, že Danalock je připraven.

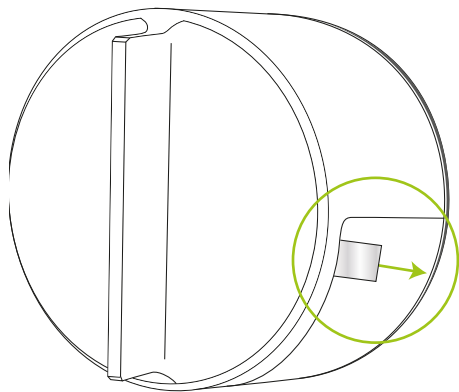

POZN.: Pokud budou baterie odpojeny, bude nutné Danalock znovu zkalibrovat.

16. Před stažením aplikace

Váš Danalock je nyní připevněn ke dveřím. Stáhněte si a otevřete aplikaci Danalock pro dokončení nastavení.

Ponechte dveře otevřené, aby nedošlo k ovlivnění zámku během kalibrace.

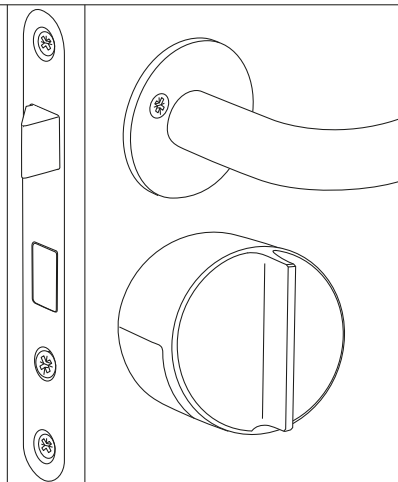

17. Stáhněte si aplikaci Danalock

Jděte na App Store nebo Google Play a stáhněte si aplikaci Danalock.

Jakmile bude aplikace nainstalována, vytvořte si uživatelský účet stisknutím modrého kruhu. Tento profil budete následně používat při dalších přihlášeních do aplikace.

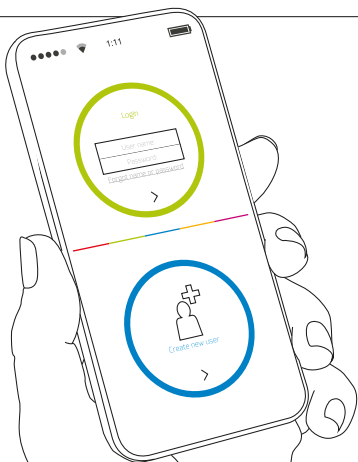

18. Stáhněte si aplikaci Danalock

Po vytvoření profilu stiskněte tlačítko "Menu" v pravém horním rohu a zvolte možnost "Add Lock" (Přidat zámek).

Při výběru Vašeho Danalocku v aplikaci dojde k přesměrování na aplikaci Domácnost (HomeKit app).

Párovací kód se nachází pod dvířky baterií.



19. Instrukce k demontáži

Pokud budete kdykoliv potřebovat Danalock demontovat z vašich dveří, vložte hrot tužky nebo propisky do malého otvoru na horní vnitřní hraně zámku.

Zatlačte na hrot a zároveň otočte zámek proti směru hodinových ručiček, dokud nedojde k jeho uvolnění.

Tímto způsobem nedojde k resetování zámku ani jeho k odebrání z vašeho účtu. Bude nicméně nutné zámek znovu zkalibrovat, jakmile jej opět připevníte na dveře.

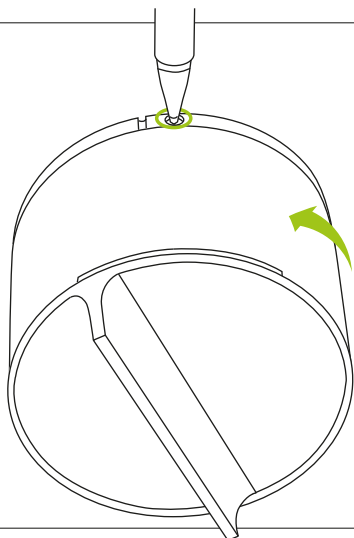

20. LED signály

LED dioda na Danalocku indikuje status různých operací odlišnou barvou.

LED indikace stavu:

Konstantní zelené světlo do pohasnutí		zámek byl úspěšně odemčen
Konstantní červené světlo do pohasnutí		zámek byl úspěšně uzamčen
Konstantní bílé světlo po dobu 3 vteřiny		identifikace zámku, aktivní stav
Červené bliknutí každých 5 minut		kritický stav baterie
Konstantní modré světlo		aktualizace firmwaru

21. Konfigurace Danalocku V3 klikacími povely

Můžete nakonfigurovat váš Danalock pomocí tlačítka v malém otvoru na horní straně zámku. Když nastavujete Danalock, LED bude měnit barvu podle následujícího schématu. Když se dostanete do nastavení, které chcete změnit počkejte 5s a Danalock bude reagovat na váš povel. Tento úkon vám dá dostatek času k tomu abyste vykonaly správný příkaz. Pokud se spletete a provedete více kliků než je třeba, zastavte se na kliku, kdy nesvítí LED kontrolka a setrvejte 5 sekund. Červená kontrolka začne blikat a indikuje vypršení času.

Kliknutí : 2x	Barva : Žlutá	Aktivita : Manuální kalibrace
---------------	---------------	-------------------------------

Otočte Danalock do odemčené pozice. Kalibrujte Danalock klikem dokud nezačne blikat žlutě. Znovu otočte Danalock do zamčené výchozí pozice, zatímco kontrolka bliká. Poté jednou zmáčkněte tlačítko a tím se zamčená pozice uloží.

Danalock Vám uložení potvrdí bliknutím zelené kontrolky. Pokud zámek do 30 sekund neobdrží Vaši zpětnou zpětnou vazbu, bude kalibrace zrušena.

Kliknutí : 3x	Barva : Bílá	Aktivita : Auto kalibrace
---------------	--------------	---------------------------

Otočte Danalock do odemčené pozice a pokud je třeba stlačte rukojeť směrem dolů. Je nutné, aby dveře byly otevřené, zatímco se Danalock automaticky kalibruje. Začněte kalibrovat zámek vyklikáním požadovaného příkazu. Danalock začne blikat bíle zatímco se automaticky kalibruje.

Kliknutí : 4x	Barva : Modrá	Aktivita : Použití západky
---------------	---------------	----------------------------

Toto nastavení podrží západku na dvě sekundy a umožní vstup. Pro změnu nastavení vždy klikněte 4x.

. Vypnutí indikuje jedno bliknutí červené kontrolky.

. Zapnutí indikuje jedno bliknutí zelené kontrolky.



Danalock V3 EURO Průvodce odbornou instalací

Kliknutí : 5x	Barva : Fialová	Aktivita : Časovač autom. zámku
<p>Můžete přepínat mezi možnostmi nastavení automatického zamykání : vypnutí, rychlé zamčení nebo standartní zamčení. Pro změnu nastavení vždy klikněte 5x.</p> <ul style="list-style-type: none">. Vypnutí funkce indikuje blikající červená kontrolka.. Rychlé zamknutí indikuje blikající zelená kontrolka, Danalock se uzamkne do 10 sekund.. Standartní zamykání indikuje jedno dlouhé bliknutí zelené kontrolky. Danalock se uzamkne do 30 sekund.		
Kliknutí : 10x	Barva : Červená	Aktivita : Smazání nastavení
<p>Tento úkon smaže veškerá nastavení Danalocku. Smazání indikuje blikající červená kontrolka.</p>		

