

Danalock V3 EURO Průvodce odbornou instalací

Potřebné nářadí

Pro instalaci zámku Danalock budete potřebovat křížový šroubovák a dvojce kleště (kombinačky)



Součásti vašeho současného zámku

Čelní štít zámku
Pojistný šroub

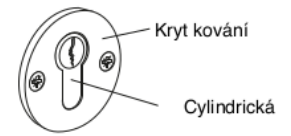

Součásti balení Danalock, které budete potřebovat k snadné instalaci

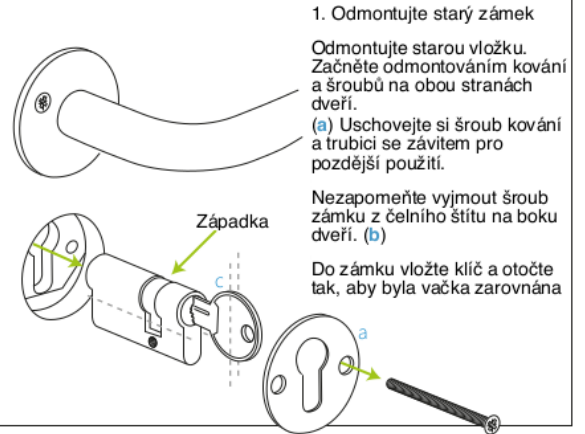
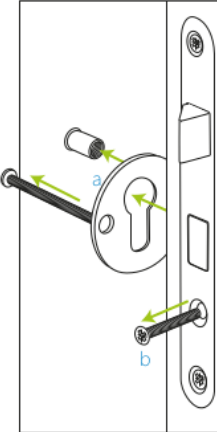
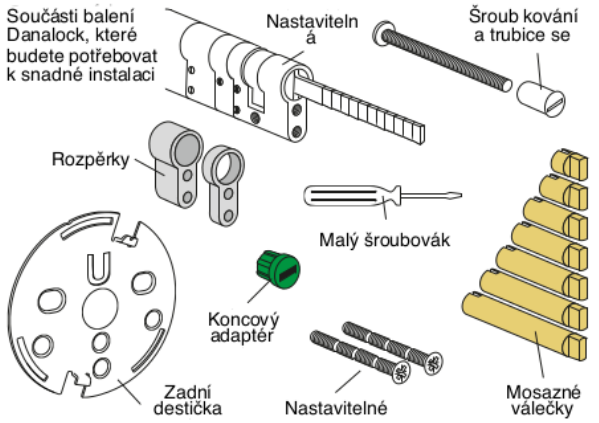

1. Odmontujte starý zámek

Odmontujte starou vložku. Začněte odmontováním kování a šroubů na obou stranách dveří.

(a) Ušchovejte si šroub kování a trubici se závitem pro pozdější použití.

Nezapomeňte vyjmout šroub zámku z čelního štítu na boku dveří. (b)

Do zámku vložte klíč a otočte tak, aby byla váčka zarovnána

2. Upravte novou vložku

Změňte zadní část staré vložky od středu otvoru pro jistící šroub až k vnější straně (viz nákres).

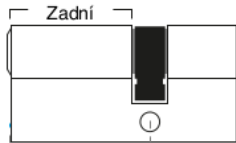

Měřte od středu otvoru

V balení Danalock naleznete nastavitelnou zámkovou vložku.

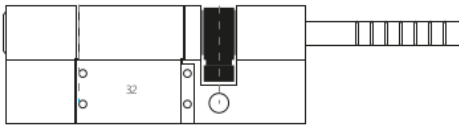

6. Průvodce rozměry

Pokud odeberete jednu nebo více částí vložky, bude třeba nahradit mosazný váleček ve středu takovým, který bude odpovídat novým rozměrům.

Zde jsou znázorněny různé kombinace.

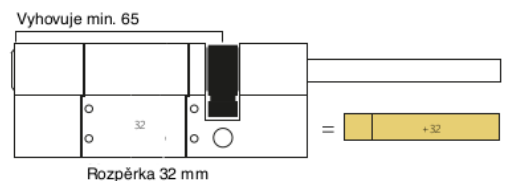
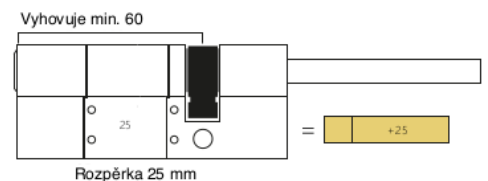
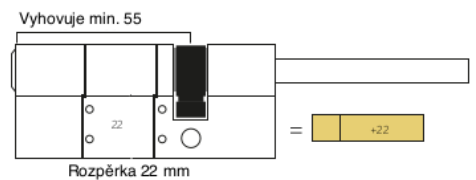
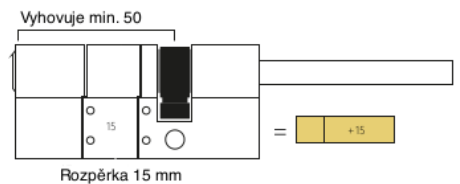
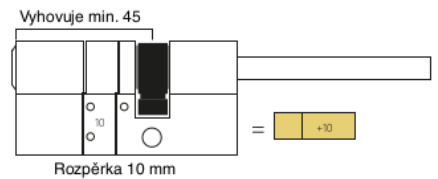
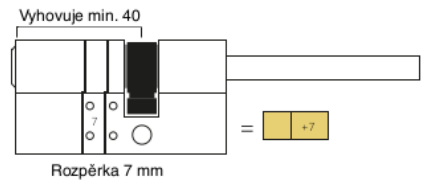
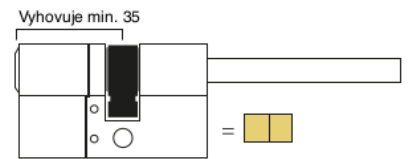

Nastavitelná vložka, jak ji naleznete

3. Odšroubujte malé šroubky na obou stranách částí, kterou chcete odebrat a odtáhněte části vložky od sebe.

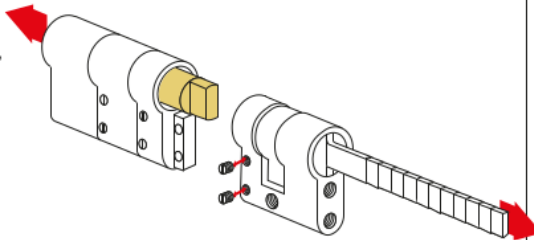

4. Vložte nový mosazný váleček a rozpěrku.



Věnujte prosím pozornost průvodci rozměry, který vám pomůže určit správnou délku rozpěrky a

5. Sestavte vložku a zašroubujte drobné šroubky

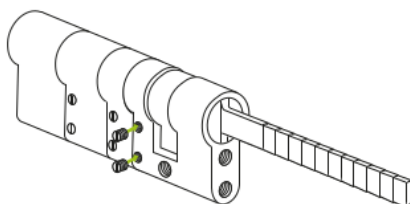

Danalock V3 EURO Průvodce odbornou instalací

7. Vložte novou vložku
Vložte novou vložku a namontujte jističí šroub zpět do čelního štítu. (b)

8. Montáž zadní destičky na dveře
Vložte šroub, který držel původní zámek, na vrchní stranu kování přední strany dveří. Z druhé strany přiložte odpovídající trubici se závitem.

Trubice se závitem

9. Vložte druhý šroub
Nyní vložte dlouhý šroub z balení z vnitřní strany dveří a z vnější strany přiložte trubici z balení.

Kryt kování na přední straně dveří

10. Upravte koncovou část na správnou délku
Abyste předešli poškození zámku Danalock, je nutné zkrátit délku koncové části vložky tak, aby nepřesahovala zadní destičku o více než 35 mm.

max. 35 mm

Ke zkrácení použijte dvojce

11. Připevněte koncový adaptér
Z balení Danalock vyberte správný adaptér.
Zelený adaptér je navržen přímo pro nastavitelnou vložku.
Vložte koncový adaptér do středu trubice na zadní straně zámku Danalock.
Zatlačte na adaptér dokud neuslyšíte výrazné cvaknutí, potvrzující pevné připojení k zámku.

Click!

12. Připojte koncovou část ke středu základny
Připojte zámek Danalock nad zadní destičku.
Ujistěte se, že se koncová část zapadne správně do otvoru v adaptéru.

13. Zarovnejte značky na destičkách
Věnujte pozornost malé značce na hraně zadní destičky a zarovnejte ji se značkou na zadní straně základny zámku Danalock.
Nyní můžete bez obav zacvaknout zářezy na zadní destičce do základny Danalocku.

14. Utáhněte Danalock
Otočte Danalockem po směru hodinových ručiček dokud neuslyšíte cvaknutí, potvrzující upevnění zámku na zadní destičku.
POZN.: Pokud potřebujete Danalock povolít a opakovat pokus o připojení, projděte si "Instrukce k demontáži" (bod 19. na konci manuálu).

Click!



Danalock V3 EURO Průvodce odbornou instalací

15. Aktivujte baterie

Pro aktivaci baterií vytáhněte plastovou záložku.

Rozbliká se světélko potvrzující, že Danalock je připraven.

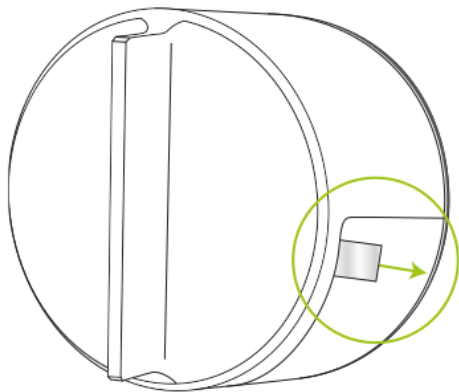

POZN.: Pokud budou baterie odpojeny, bude nutné Danalock znovu zkalibrovat.

16. Před stažením aplikace

Váš Danalock je nyní připevněn ke dveřím. Stáhněte si a otevřete aplikaci Danalock pro dokončení nastavení.

Ponechte dveře otevřené, aby nedošlo k ovlivnění zámku během kalibrace.

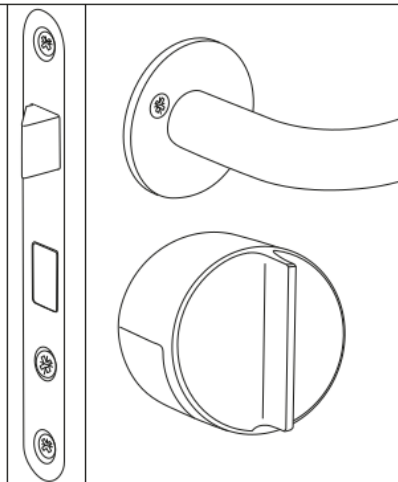

17. Stáhněte si aplikaci Danalock

Jděte na App Store nebo Google Play a stáhněte si aplikaci Danalock.

Jakmile bude aplikace nainstalována, vytvořte si uživatelský účet stisknutím modrého kruhu. Tento profil budete následně používat při dalších přihlášeních do aplikace.

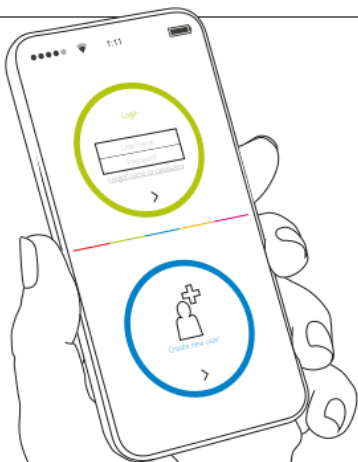

18. Stáhněte si aplikaci Danalock

Po vytvoření profilu stiskněte tlačítko "Menu" v pravém horním rohu a zvolte možnost "Add Lock" (Přidat zámek).

Při výběru Vašeho Danalocku v aplikaci dojde k přesměrování na aplikaci Domácnost (HomeKit app).

Párovací kód se nachází pod dvířky baterií.



19. Instrukce k demontáži

Pokud budete kdykoliv potřebovat Danalock demontovat z vašich dveří, vložte hrot tužky nebo propisky do malého otvoru na horní vnitřní hraně zámku.

Zatlačte na hrot a zároveň otočte zámek proti směru hodinových ručiček, dokud nedojde k jeho uvolnění.

Tímto způsobem nedojde k resetování zámku ani jeho k odebrání z vašeho účtu. Bude nicméně nutné zámek znovu zkalibrovat, jakmile jej opět připevníte na dveře.

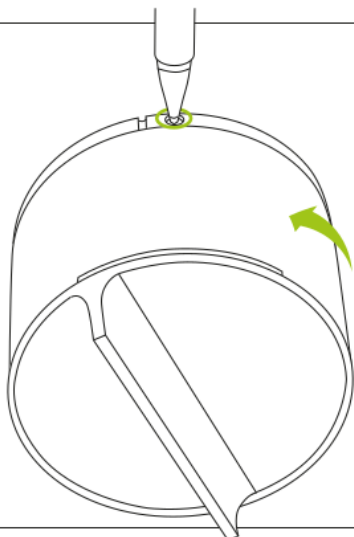

20. LED signály

LED dioda na Danalocku indikuje status různých operací odlišnou barvou.

LED indikace stavu:

- Konstantní zelené světlo do pohasnutí █ zámek byl úspěšně odemčen
- Konstantní červené světlo do pohasnutí █ zámek byl úspěšně uzamčen
- Konstantní bílé světlo po dobu 3 vteřiny identifikace zámku, aktivní stav
- Červené bliknutí každých 5 minut - - - kritický stav baterie
- Konstantní modré světlo █ aktualizace firmwaru

21. Konfigurace Danalocku V3 klikacími povely

Můžete nakonfigurovat váš Danalock pomocí tlačítka v malém otvoru na horní straně zámku. Když nastavujete Danalock, LED bude měnit barvu podle následujícího schématu. Když se dostanete do nastavení, které chcete změnit počkejte 5s a Danalock bude reagovat na váš povel. Tento úkon vám dá dostatek času k tomu abyste vykonaly správný příkaz. Pokud se spletete a provedete více kliků než je třeba, zastavte se na kliku, kdy nesvíí LED kontrolka a setrvejte 5 sekund. Červená kontrolka začne blikat a indikuje vypršení času.

Kliknutí : 2x	Barva : Žlutá	Aktivita : Manuální kalibrace
---------------	---------------	-------------------------------

Otočte Danalock do odemčené pozice. Kalibrujte Danalock klikem dokud nezačne blikat žlutě. Znovu otočte Danalock do zamčené výchozí pozice, zatímco kontrolka bliká. Poté jednou zmáčkněte tlačítko a tím se zamčená pozice uloží.

Danalock Vám uložení potvrdí bliknutím zelené kontrolky. Pokud zámek do 30 sekund neobdrží Vaši zpětnou zpětnou vazbu, bude kalibrace zrušena.

Kliknutí : 3x	Barva : Bílá	Aktivita : Auto kalibrace
---------------	--------------	---------------------------

Otočte Danalock do odemčené pozice a pokud je třeba stlačte rukojeť směrem dolů. Je nutné, aby dveře byly otevřené, zatímco se Danalock automaticky kalibruje. Začněte kalibrovat zámek vyklikáním požadovaného příkazu. Danalock začne blikat bíle zatímco se automaticky kalibruje.

Kliknutí : 4x	Barva : Modrá	Aktivita : Použití západky
---------------	---------------	----------------------------

Toto nastavení podrží západku na dvě sekundy a umožní vstup. Pro změnu nastavení vždy klikněte 4x.

. Vypnutí indikuje jedno bliknutí červené kontrolky.

. Zapnutí indikuje jedno bliknutí zelené kontrolky.



Danalock V3 EURO Průvodce odbornou instalací

Kliknutí : 5x	Barva : Fialová	Aktivita : Časovač autom. zámku
<p>Můžete přepínat mezi možnostmi nastavení automatického zamykání : vypnutí, rychlé zamčení nebo standartní zamčení. Pro změnu nastavení vždy klikněte 5x.</p> <ul style="list-style-type: none">. Vypnutí funkce indikuje blikající červená kontrolka.. Rychlé zamknutí indikuje blikající zelená kontrolka, Danalock se uzamkne do 10 sekund.. Standartní zamykání indikuje jedno dlouhé bliknutí zelené kontrolky. Danalock se uzamkne do 30 sekund.		
Kliknutí : 10x	Barva : Červená	Aktivita : Smazání nastavení
<p>Tento úkon smaže veškerá nastavení Danalocku. Smazání indikuje blikající červená kontrolka.</p>		

Kliknutí : 6x	Barva : Tyrkysová	Aktivita : Úplné odemknutí
<p>Po zadání tohoto příkazu se nastavení zámku přepne a připraví k další z možností:</p> <ul style="list-style-type: none">. Vypnutí je označeno jedním bliknutím červené diody.. Zapnutí je označeno jedním bliknutím zelené diody.		
Kliknutí : 8x	Barva : Modrá / zelená	Aktivita : Twiss assist
<p>Po zadání tohoto příkazu se nastavení zámku přepne a připraví k další z možností:</p> <ul style="list-style-type: none">. Vypnutí je označeno jedním bliknutím červené diody.. Zapnutí je označeno jedním bliknutím zelené diody.		

